

FORWARD 2025



QUI NOUS SOMMES	4
PRODUITS	8
New Laser Blade / New Laser Blade XS	10
Tack	16
Sipario	20
Newfo	26
Underscore	30
Ribeira	32
Lander	38
Billboard	42

**Ensemble,
nous éclairons les villes animées, les entrées
paisibles, les salles de musées, les monuments
emblématiques, les grandes œuvres d'art,
les structures architecturales extraordinaires,
les bâtiments historiques, les expériences
de shopping ainsi que des espaces de vie
et de travail remarquables à travers le monde.
Nous éclairons le futur.
En créant des environnements inspirants,
sécurisés, intelligents, révolutionnaires,
créatifs, offrant le sentiment d'être chez soi.**

**Nous sommes iGuzzini.
Notre vision est celle de la Social Innovation.
Créer des espaces plus habitables,
durables et saisissants pour les personnes
partout dans le monde.
Nous créons une lumière qui bouge.
Une lumière qui anime les espaces.
Une lumière qui anime la culture. Une lumière
qui anime les idées. Une lumière qui anime
les gens. Une lumière qui nous fait avancer.**

**LIGHT
THAT MOVES**



Nous sommes un partenaire
de design global dédié
à la construction de la **culture**
de la lumière à travers
l'**innovation**, la **connectivité**
et la **durabilité**

nos piliers sont

CONSEIL TECHNIQUE

Notre expertise en éclairage
au service de votre vision

BESPOKE

De la conception
et du développement
à la production
et au support sur site

Notre approche
du service

RÉSEAU GLOBAL

- 1200 employés 65 nationalités
- 45 bureaux 3 sites de production
iGuzzini dans le monde
- 139 partenaires internationaux

Ensemble nous éclairons le futur

Nous améliorons la qualité de vie grâce à une lumière adaptée à vos projets dans de nombreux domaines :

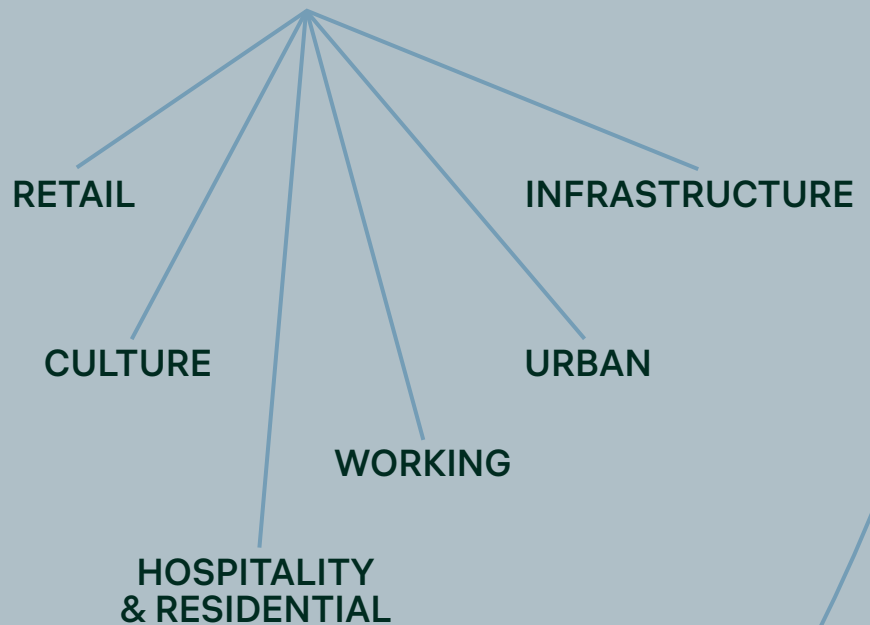

En créant des **SOLUTIONS D'ÉCLAIRAGE INTELLIGENTES** pour l'intérieur et l'extérieur.

Fournir des solutions d'éclairage uniques pour les espaces et les personnes partout dans le monde.

PRODUITS

Un regard vers le futur, dans notre présent.
Les nouveautés 2025 reflètent ce que nous sommes : un équilibre entre esthétique et performance, entre passion pour le design et innovation technologique, au service de ceux qui conçoivent la lumière et les espaces. Chaque nouvelle solution naît de l'évolution de notre savoir-faire, avec des performances toujours meilleures et plus efficaces, capables de s'adapter à tous les espaces, intérieurs comme extérieurs. Les collections sont conçues pour se coordonner et offrir une continuité visuelle ainsi qu'une liberté de conception : des systèmes connectés, pensés pour s'intégrer naturellement dans différents environnements, tout en maintenant cohérence esthétique et fonctionnalité.



NEW LASER BLADE NEW LASER BLADE XS

The icon sets new standards

design iGuzzini

Le Laser Blade a révolutionné le concept de l'encasté en libérant la lumière sans révéler la source. Avec son design minimaliste et ses performances exceptionnelles, il est devenu une icône de l'éclairage professionnel, alliant esthétique et fonctionnalité. Son succès repose sur l'optique miniaturisée Optibeam, qui offre un grand confort visuel et une lumière circulaire parfaitement définie, sans défauts chromatiques. L'innovation se poursuit avec une efficacité lumineuse allant jusqu'à 124 lm/W, assurant une distribution encore plus intense et homogène sur les modèles tels que les Laser Blade et Laser Blade XS. Le Laser Blade crée une magie visuelle en transformant une ligne invisible en un cercle lumineux, redéfinissant l'interaction entre espace, lumière et design. Le Laser Blade XS est une icône de miniaturisation et de précision, libérant la lumière depuis le plafond. 35.000+ projets et 20+ prix dans le monde.

AMÉLIORATION DE L'EFFICACITÉ JUSQU'À 124 lm/W

LASER BLADE

UP to 120 lm/W
FIX 1 | 2 | 3 | 5 | 10 | 15 | cells
ADJ 1X10 | 1X15 | 2X10 | 2X15 | cells
Space optic 5 cells
Recessed
S | MOL | MOT | F | WF | WOT | WOL |
GLPRO | WW | WWLGC
2700K | 3000K | 3500K | 4000K | TW
CRI 80 | CRI 90 | CRI 95
From 160 to 3500 lm
DALI-2
1 | 2 cells Class III

DISTRIBUTION LUMINEUSE ENCORE PLUS PUISSANTE ET HOMOGENE

LASER BLADE XS

UP to 124 lm/W
FIX 1 | 2 | 3 | 5 | 10 | 15 | cells
ADJ 1X10 | 1X15 | 2X10 | 2X15 |
1X5 | 2X5 cells
Recessed | Ceiling | LV track | Filorail |
Superrail | Pendant
M | F | WF | GL | WW | WWLGC
2700K | 3000K | 3500K | 4000K | TW
CRI 80 | CRI 90
From 170 to 3100 lm
DALI-2
1 | 2 | 3 | 4X cells Class III

INNOVATION BREVETÉE

SOURCE INVISIBLE, CONFORT MAXIMAL

Intelligent Light Solutions

Smart Control: Organic Response |
Quick BLE (Casambi) | Quick DALI |
Master Pro EVO
Smart Services: Space Management |
Push Notification



Disponible à partir de juin 2025















Une âme invisible aux performances encore plus saisissantes : nous avons sublimé son essence, faisant évoluer la légende.





LASER BLADE

- | | |
|--|--|
|  BLANC |  BLANC NOIR |
|  NOIR |  BLANC TRANSPARENT |
|  TRANSPARENT INCOLORE |  BLANC OR |
|  NOIR NOIR |  GRIS NOIR |
|  NOIR TRANSPARENT |  BLANC CHROME BRUNI |

LASER BLADE XS

- | | |
|--|---|
|  BLANC |  OR |
|  NOIR |  GRIS NOIR |
|  NOIR NOIR |  CHROME BRUNI |
|  BLANC NOIR |  BLANC CHROME BRUNI |
|  BLANC OR | |



Laser Blade



Laser Blade XS



Autres récompenses :
Lux Award 2012, German Design Awards 2015, DARC Awards,
Best Architectural Lighting product interior 2015



TACK

Shaping performance

design iGuzzini

Tack est le projecteur conçu pour les espaces de vente, alliant un design épuré à de remarquables performances. Doté de deux optiques – réflecteurs et lentilles – il garantit précision, confort visuel et efficacité jusqu'à 160 lm/W. Disponible en trois tailles, il permet de régler la puissance lumineuse directement sur place grâce à un interrupteur manuel à trois niveaux situés à l'arrière, pour obtenir l'effet lumineux souhaité. L'échelle graduée permet un ajustement précis et stable dans le temps. Compatible avec deux accessoires en simultanément, Tack peut être installé sur rail tension de réseau (même à la verticale) ou sur des patères spéciales, en saillie ou encastrées. La maintenance est facilitée grâce à la possibilité de remplacer le driver et le groupe LED par l'avant ou l'arrière, assurant une durabilité prolongée.



**EFFICACITÉ JUSQU'À
160 lm/W**

**INTERRUPTEUR À TROIS
NIVEAUX DE PUISSANCE**

**RÉFLECTEURS/LENTILLES,
MULTIPLES ACCESSOIRES**

**RÉPARABILITÉ
FACILITÉE**

TACK

Ø60 | Ø80 | Ø90 mm

Lens and reflector

S | M | F | WF

3000K | 3500K | 4000K

CRI 90

Ø60 up to 1800 lm

Ø80 2000 lm | 2500 lm | 3000 lm *

Ø90 3000 lm | 3500 lm | 4000 lm *

Up to 160 lm/W

ON-OFF

DALI-2

* manual power switch

Intelligent Light Solutions

Smart Control: Organic Response | Quick BLE (Casambi)
Quick DALI | Master Pro EVO

For MV Track: Organic Response sensor | Casambi sensor

Smart Services: Space Management | Push Notification



Disponible à partir de juin 2025





SWITCH POWER

Jusqu'à trois niveaux de puissance avec le même produit (pour les versions | Ø80 | Ø90 mm).

TECHNOLOGIE OPTIQUE DOUBLE

Réflecteurs et lentilles pour une polyvalence optique et d'excellentes performances.

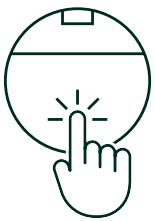

**PUSH-PULL POUR
L'EXTRACTION
DU DRIVER**

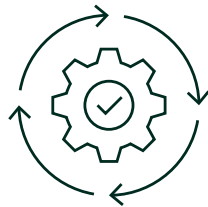

**ENTRETIEN
ET RÉPARATION
SIMPLIFIÉS**

Tack sera également disponible en version encastrée et suspension.

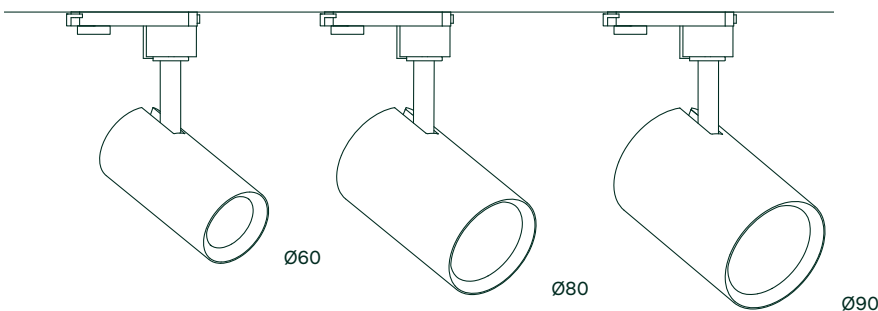

PRÉCISION ET RÉPARATION FACILE

Jusqu'à deux accessoires en même temps. Échelle graduée. Driver et circuit LED facilement remplaçables.





SIPARIO

Low Voltage

design iGuzzini

Le Sipario évolue, avec des versions pour rails basse tension et de nouvelles tailles miniaturisées, élargissant les possibilités d'un projecteur professionnel et durable. Léger, durable et facilement démontable, fabriqué avec des matériaux mass-balanced, recyclés et recyclables. Maintenance facilitée grâce à des ouvertures avant et arrière. Les optiques Optibeam brevetées, lentilles, réflecteurs et réfracteurs sont interchangeables grâce au système Push&Go (*patent pending*), pour une efficacité élevée et une faible consommation d'énergie. Supporte jusqu'à trois accessoires internes et un externe. Disponible pour montage sur rail, en encastré, en saillie et avec bras horizontal pour installation murale. Technologies DALI Powerline ou Casambi, également avec capteur et services intelligents tels que les notifications push. Avec le Sipario basse tension, une gamme complète de projecteurs professionnels voit le jour – avec une grande variété de tailles, puissances, optiques, distributions et technologies.

MINIATURISATION

REPLACEMENT FACILITÉ

SYSTÈME PUSH&GO (PATENT PENDING)

CAPTEUR INTELLIGENT (POUR RAIL)

SIPARIO LOW VOLTAGE

Ø22 | Ø40 | Ø56 | Ø73 | Ø86

S | M | F | WF | VWF | WW | O

Opti beam Lens | Opti Beam Reflector

2700K | 3000K | 3500K | 4000K

CRI 90 | Trigain CRI 90 | CRI 97

From 100 to 2400 lm

Up to 122 lm/W

DALI Powerline

CASAMBI

For recessed and surface

Class III

ON-OFF

1-10 V

DALI

Intelligent Light Solutions

Smart Control: Quick BLE (Casambi)

Quick DALI | Master Pro EVO

For LV Track: Casambi sensor

Smart Services: Push Notification

In addition for recessed and surface:

Smart Control: Organic Response

Smart Services: Space management

SIPARIO LV : disponible à partir de septembre 2025





2015—
2016

Architectural
Allusions

1700—
1800

Engraved Glass
of the Lagoon



CONTRÔLE DE PRÉCISION

Le gradateur manuel et le support gradué permettent de régler avec précision l'effet parfait.



TECHNOLOGIE OPTIBEAM BREVETÉE

Lentilles, réflecteurs et réfracteurs Optibeam, interchangeables avec le système Push&Go (patent pending).

Low Voltage Track

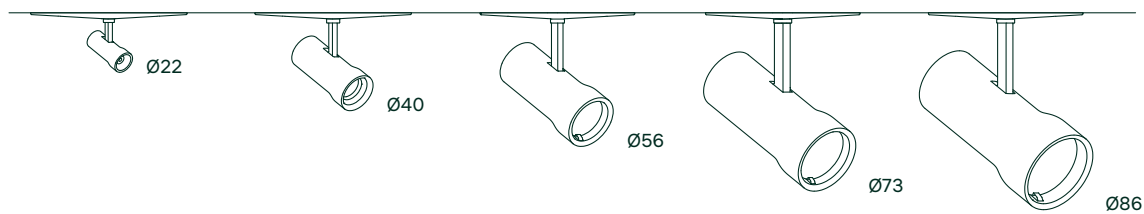

LV Surface

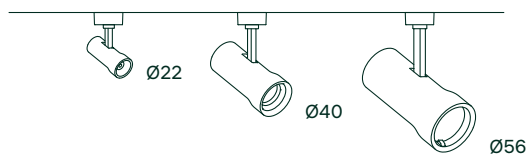

LV Recessed

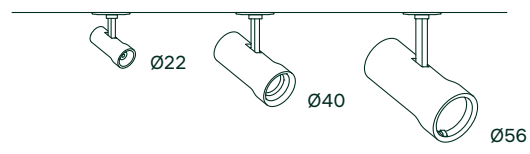

PROFESSIONNALISME MINIATURISÉ

Jusqu'à quatre accessoires simultanément.
Convertisseur et circuit LED facilement remplaçables.

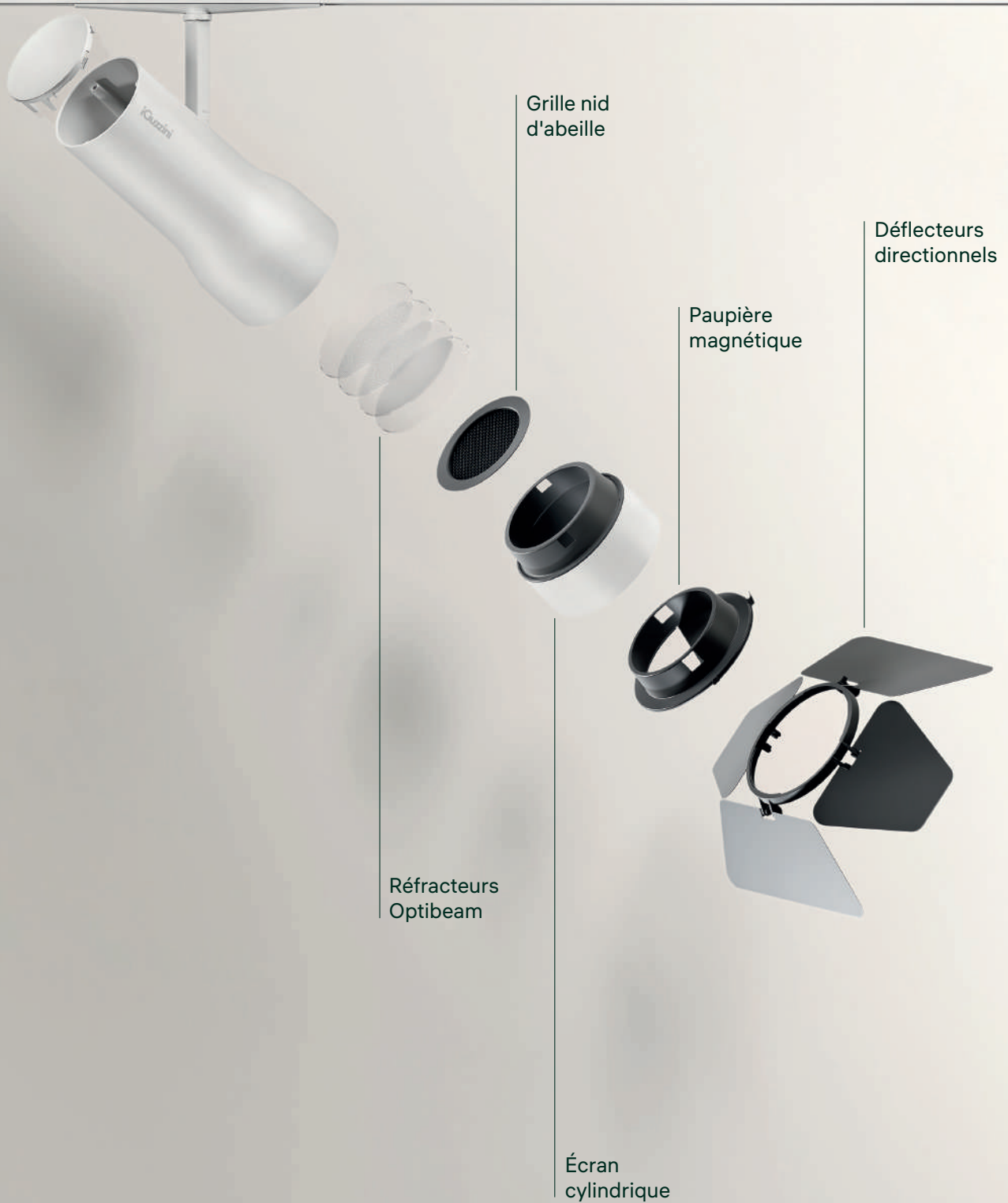

Overview
SIPARIO LV
SIPARIO MV



Sipario MV – TW / Manual dimmer :
disponible à partir de juin 2025

Sipario LV



Sipario MV





NEWFO

New versions: all tracks

Léger, fonctionnel et contemporain, le Newfo, conçu à l'origine pour le rail LV Filorail, s'adapte désormais à tous les types de rails, qu'ils soient basse ou haute tension, grâce à des adaptateurs compatibles DALI-2, DALI Powerline ou Casambi. Il peut être installé comme projecteur ou en suspension à double câble, ce qui élargit ses possibilités d'application dans tous les types d'environnements. Bien qu'il soit encore jeune, le Newfo a déjà reçu des prix de design, s'imposant comme un exemple de lumière technologique et émotionnelle. Inspiré du projecteur Ufo de 1977, Newfo adopte une forme "squircle", tout en conservant les éléments emblématiques du modèle d'origine. Grâce à l'optique brevetée Optibeam, les lentilles et réflecteurs sont interchangeables via le système \Go (patent pending), offrant une grande flexibilité. Le capteur Casambi permet une gestion précise de la lumière.

design iGuzzini



SQUIRCLE DESIGN

NEWFO MAINS VOLTAGE

Ø88 | Ø116mm

Projector | Pendant

M | F | WF | VWF | WW | O

Opti beam Lens | Opti Beam Reflector

2700K | 3000K | 3500K | 4000K

CRI 90

From 1050 to 2500 lm

Up to 114 lm/W

DALI-2

Casambi

RÉFLECTEUR ET LENTILLE OPTIBEAM

Intelligent Light Solutions

Smart Control: Organic Response |

Quick BLE (Casambi)

Quick DALI | Master Pro EVO

For MV Track: Organic Response

sensor | Casambi sensor

Smart Services: Space Management |

Push Notification



COMPATIBLE AVEC TOUS LES RAILS LV & MV

NEWFO LOW VOLTAGE

Ø62 | Ø88 | Ø116

Projector | Pendant

S | M | F | WF | VWF | WW | O

Opti beam Lens | Opti Beam Reflector

2700K | 3000K | 3500K | 4000K

CRI 90

From 490 to 2500 lm

Up to 114 lm/W

DALI Powerline

Casambi

CAPTEUR INTELLIGENT (POUR RAIL)

Intelligent Light Solutions

Smart Control: Quick BLE (Casambi)

Quick DALI | Master Pro EVO

For MV Track: Casambi sensor

Smart Services: Push Notification



Disponible à partir de septembre 2025





TECHNOLOGIE OPTIBEAM BREVETÉE

Lentilles, réflecteurs et réfracteurs Optibeam, interchangeables avec le système Push&Go (patent pending).

EFFET PARFAIT

Accessoires internes et externes pour finaliser un effet d'éclairage précis et défini.



Low Voltage Track

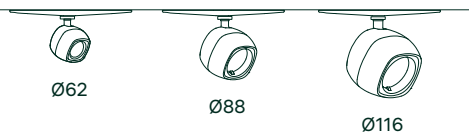

Mains Voltage Track

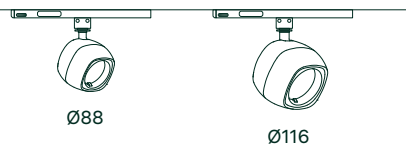

Low Voltage Track

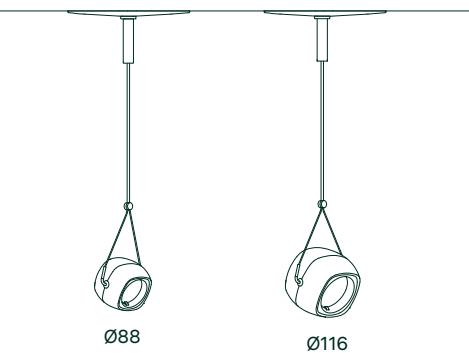



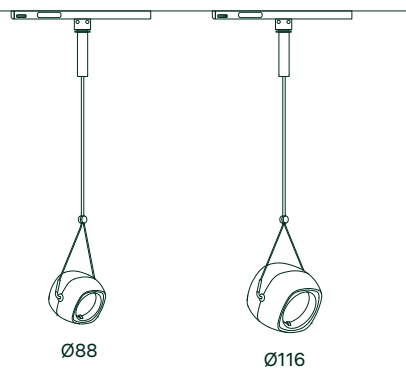

Mains Voltage Track



Corps

-  BLANC
-  NOIR MAT
-  TITANE

Collerette

-  NOIR
-  TITANE
-  LAITON
-  CUIVRE MAT



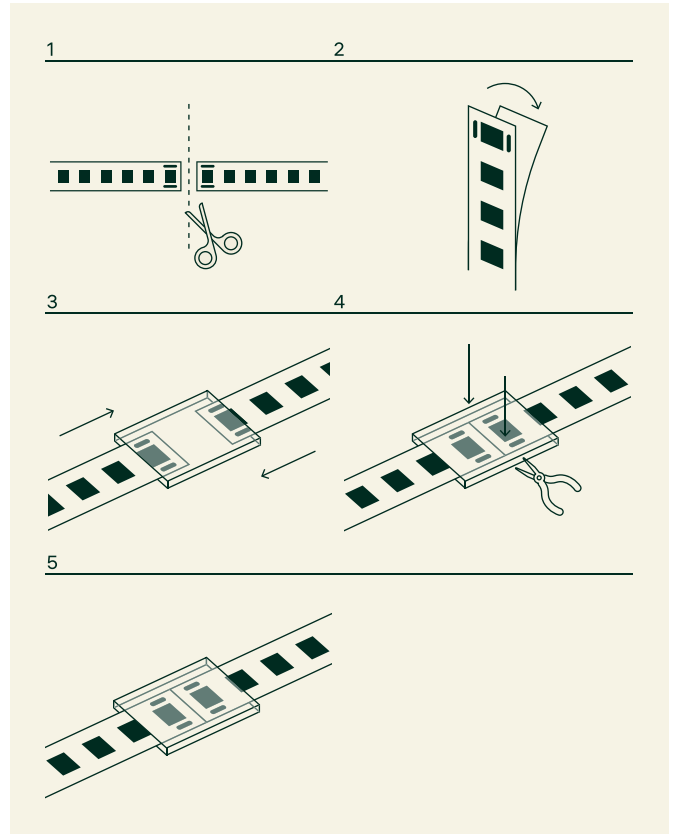

UNDERSCORE LEDSTRIP HP

Tube and fast connect

design iGuzzini

Underscore est la solution qui révèle la lumière là où règnent des zones d'ombre. C'est un système complet et professionnel, conçu pour souligner les parcours, créer des textures ou dessiner des formes architecturales, même de manière dynamique. L'innovation se poursuit avec pour objectif de proposer des solutions toujours plus performantes et faciles à utiliser, tout en réduisant les coûts d'installation. Les nouvelles versions de Ledstrip Underscore 24V (haute puissance) ont été mises à jour avec des LED plus efficaces. À l'exception des modèles Tube, les nouvelles led strips sont compatibles avec des connecteurs rapides, permettant d'être coupées et alimentées sans outils, comme alternative au soudage traditionnel, garantissant rapidité, simplicité et performances. Elles peuvent être configurées de différentes manières pour créer des géométries lumineuses, avec un adhésif ou sur profilé en aluminium.

EFFICACITÉ JUSQU'À
135 lm/W

INSTALLATION
SANS OUTILS

COUPER & CONNECTER
RAPIDEMENT

CONFIGURATIONS
MULTIPLES

UNDERSCORE LED STRIP HIGH POWER

L5 mt
5W - 690 lm/m
10W - 1350 lm/m
15W - 1950 lm/m
20W - 2560 lm/m
2200K 2700K 3000K
3500K 4000K
CRI 90
IP20
DALI-2
ON-OFF
Quick-Fit Connectors

UNDERSCORE LED STRIP TUBE HIGH POWER

L5 mt
5W - 640 lm/m
10W - 1250 lm/m
15W - 1860 lm/m
20W - 2360 lm/m
2200K 2700K 3000K
3500K 4000K
CRI 90
IP65 (if the strip tis uncutted)
DALI-2
ON-OFF

Intelligent Light Solutions

Smart Control: Organic Response |
Quick BLE (Casambi) | Quick DALI |
Master Pro EVO
Smart Services: Space Management |
Push Notification



Disponible à partir de juin 2025





RIBEIRA

A gentle presence

design David Chipperfield

Conçu par David Chipperfield, le Ribeira naît d'une idée de forme essentielle, où la compacité devient un choix de conception. Un volume pur qui se réduit, s'affine, se simplifie, trouvant un équilibre entre présence et discrétion, tout en conservant la circularité et la douceur de l'ensemble. Une soustraction mesurée génère un vide central qui renforce l'élégance de la forme. Le long de la couronne circulaire s'intègre discrètement l'optique miniaturisée Optidiamond, émettant une lumière douce et uniforme. L'esthétique et les performances fusionnent : disponible en blanc ou noir transparent, en versions flush et frame, avec un effet distinctif même éteint. La version No Dot crée un anneau lumineux continu. L'optique Optismart permet des distributions asymétriques. Entièrement démontable, pensée pour durer, pour être réparée, pour perdurer.



EFFICACITÉ JUSQU'À
125 lm/W

DESIGN COMPACT

SYSTÈME
COORDONNÉ

SANS SILICONE,
ENTIÈREMENT DÉMONTABLE
ET RECYCLABLE

RIBEIRA

Ø150mm – Ø210mm

Ceiling | Wall Mounted | Bollard

M | F | WF | No Dot | A60 | ST 1.5

Opti Diamond black transparent

Opti Diamond white transparent

Opti Smart Lens

No dot

2700K | 3000K | 3500K | 4000K

CRI 80

From 900 to 2400 lm

Up to 125 lm/W

IP66 | IK06 (Ø150) IK08 (Ø210) |

Class I (Ø150) Class II (Ø210)

DALI-2

CASAMBI

Intelligent Light Solutions

Smart Control: Quick BLE (Casambi)

Quick DALI | Master Pro EVO

Smart Services: Push Notification



Disponible à partir de septembre 2025





Le Ribeira est une présence douce qui habite les espaces extérieurs avec une lumière accueillante et génératrice de bien-être. Disponible en version plafonnier, murale ou borne.



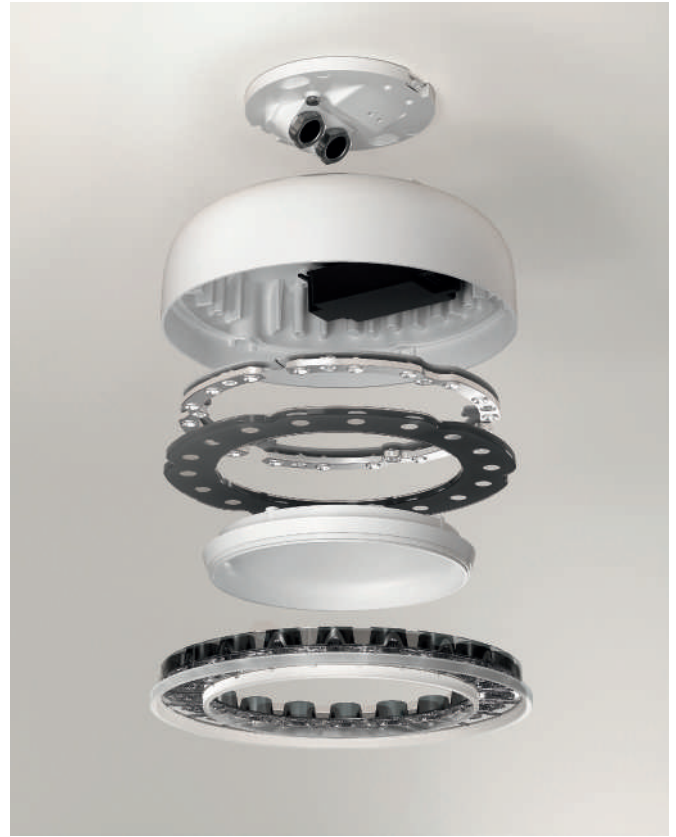

TECHNOLOGIE OPTIDIAMOND BREVETÉE

Même à l'extérieur, pour une brillance exceptionnelle, un confort visuel et une grande efficacité. Flush et frame.

DÉMONTABLE, RECYCLABLE ET RÉPARABLE

Sans silicones, le produit peut être entièrement démonté et donc recyclé dans son intégralité.

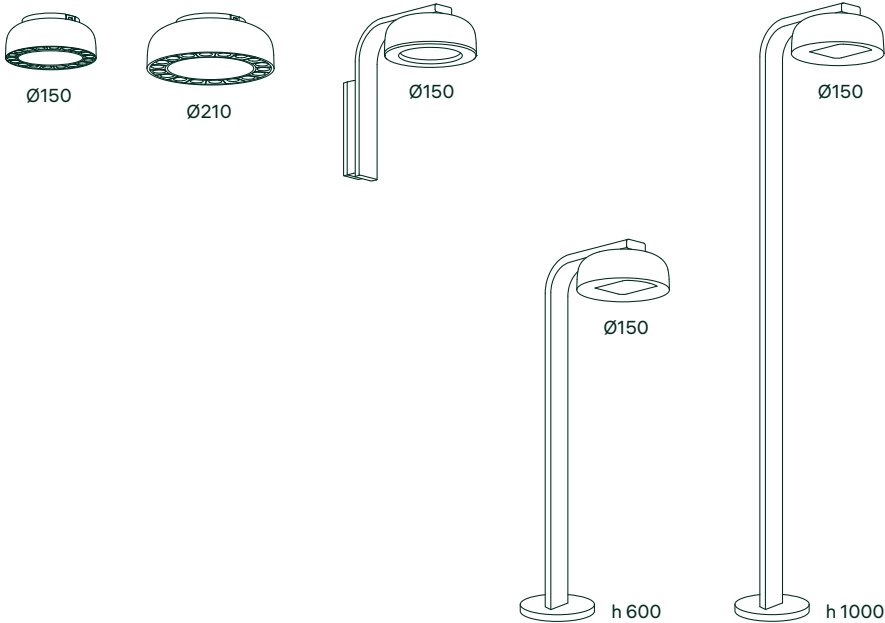

- BLANC
- NOIR
- VERT
- GRIS
- MARRON ROUILLE



Ceiling

Wall Mounted

Bollard



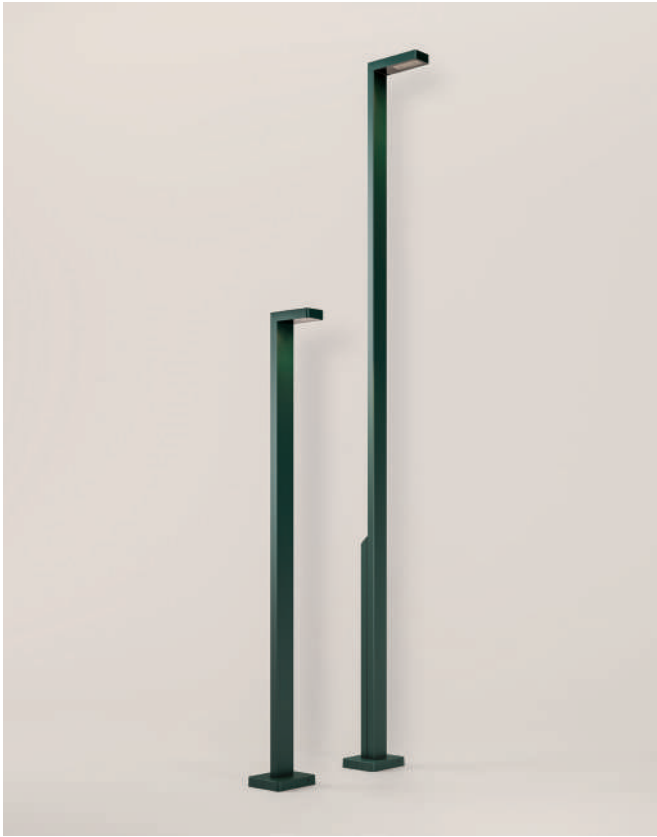

LANDER

New versions: new optics and heights

design Renzo Piano Building Workshop

Le Lander s'enrichit de deux nouvelles versions, étendant ainsi ses applications aux environnements urbains. Conçu par Renzo Piano pour éclairer le parc de la Fondation Stavros Niarchos à Athènes, il se distingue par son design minimaliste, élégant et polyvalent. La technologie Optismart lens garantit une efficacité jusqu'à 120 lm/W, avec des distributions routières, symétriques et asymétriques, idéales pour les parcours urbains, parcs, pistes cyclables et contextes résidentiels ou hôteliers, avec des mâts de 4m ou 2,5m. Les versions Smart avec technologie Zhaga socket conviennent aux environnements urbains, tandis que les versions avec gestion Casambi sont adaptées aux environnements résidentiels. Les nouvelles versions avec optiques Optismart lens complètent celles avec réflecteurs Optismart dans les modèles bornes, qui incluent une distribution wall washer. Une version murale avec lumière directe et indirecte complète la gamme. Structure solide, conçue pour résister, y compris au vandalisme.

8 NOUVELLES OPTIQUES

GAMME COMPLÈTE

PRISE ZHAGA

ENTRETIEN FACILE

LANDER

271x126mm H=2500mm
355x126mm H=4000mm
A60 ST1U ST1.5U STCy0.5 ST1.5
STWt1 STWt1.5 SMC
Opti Smart Lens
2200K 2700K 3000K 4000K
CRI 70 CRI 80
Up to 4000 lm

Up to 120 lm/W
IP66 IK09
Class II H=2500mm
Class III H=4000mm
DALI-2
CASAMBI
Zhaga

Intelligent Light Solutions

Smart Control: Citygrid 3rd party
Quick BLE (Casambi)
Quick DALI Master Pro EVO
Smart Services: Citygrid Portal - TALQ
Push notification



Disponible à partir de novembre 2025





TECHNOLOGIE OPTISMART

Réflecteurs à haute efficacité et distribution homogène de la lumière.



TON SUR TON

Le couvercle de la base, dans la même finition que le produit, ajoute un détail élégant.

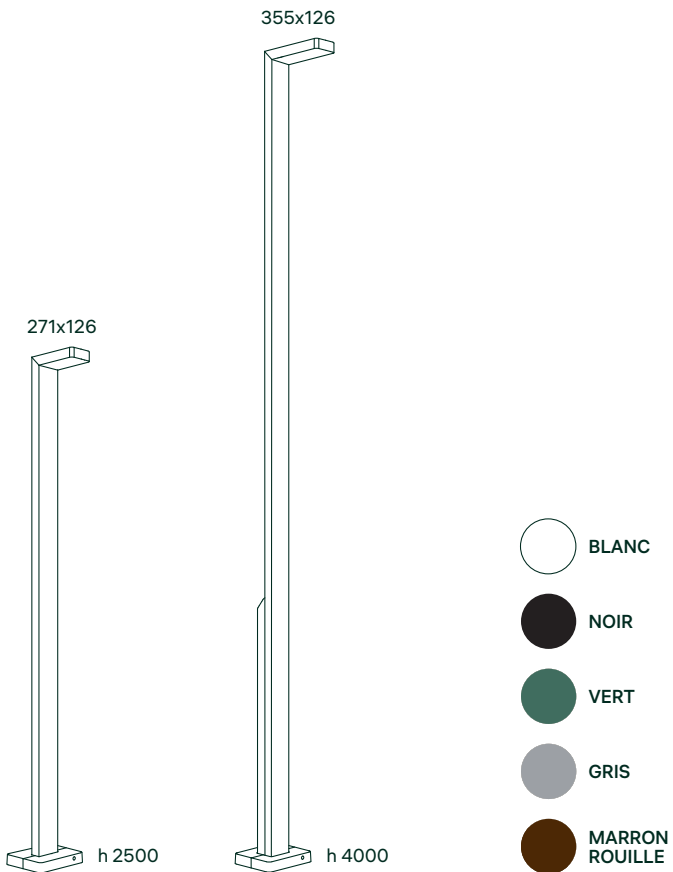



BILLBOARD

Easy refurbishment

design iGuzzini

Le Billboard est la solution idéale pour éclairer des routes urbaines et extra-urbaines, conçue pour garantir efficacité et sécurité. Une nouvelle taille plus grande vient enrichir la gamme. Grâce à ses optiques routières et à son efficacité élevée (plus de 171 lm/W), elle assure un éclairage optimal avec une faible consommation. Disponible en version «middle of the night» et avec une interface Zhaga pour une gestion à distance et personnalisée. Entretien facile grâce à une ouverture par le haut avec des clips rapides et sûrs, sans outils. 30% plus léger que les produits similaires, il résiste aux chocs, aux agents extérieurs et aux surtensions. Idéal pour les projets de rénovation, avec un TCO compétitif et des avantages concrets en termes de durabilité et d'économie d'énergie.



**EFFICACITÉ JUSQU'À
171 lm/W**

ENTRETIEN FACILE

PRISE ZHAGA

TCO COMPÉTITIF

BILLBOARD

450x209mm | 516x259mm

STM | STW | ASF

3000K | 4000K

CRI 70

From 2500 to 20000 lm

Up to 171 lm/W

IP66 | IK10 | Class II

Zhaga

Middle of the Night

Intelligent Light Solutions

Smart Control: Citygrid | 3rd party

Smart Services: Citygrid Portal - TALQ

citygrid

Disponible à partir de novembre 2025





PRISE ZHAGA

Pour connecter le poteau à un réseau numérique, en optimisant la gestion et la consommation.



MAINTENANCE SUR PLACE

Ouverture à charnière et ressorts de déverrouillage rapide, sans outils.

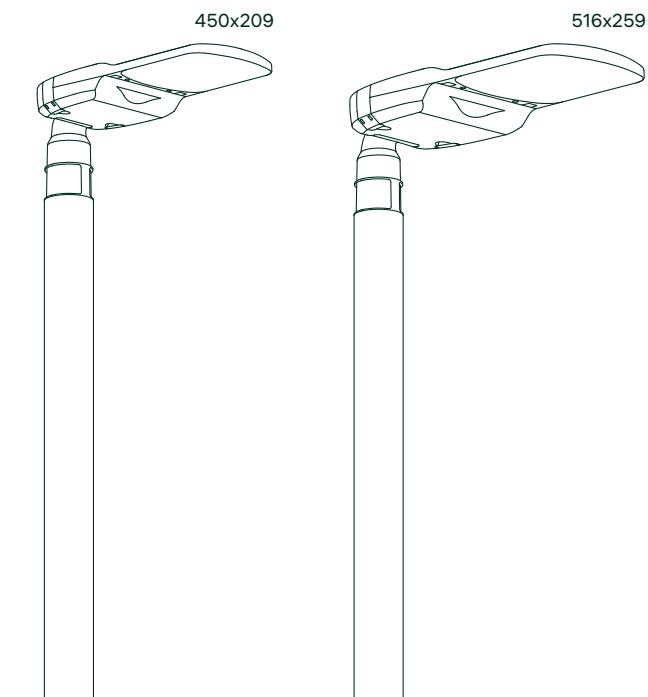

SMART LIGHT CONTROL — 3 NIVEAUX DE CONNECTIVITÉ

1 PLUG&PLAY

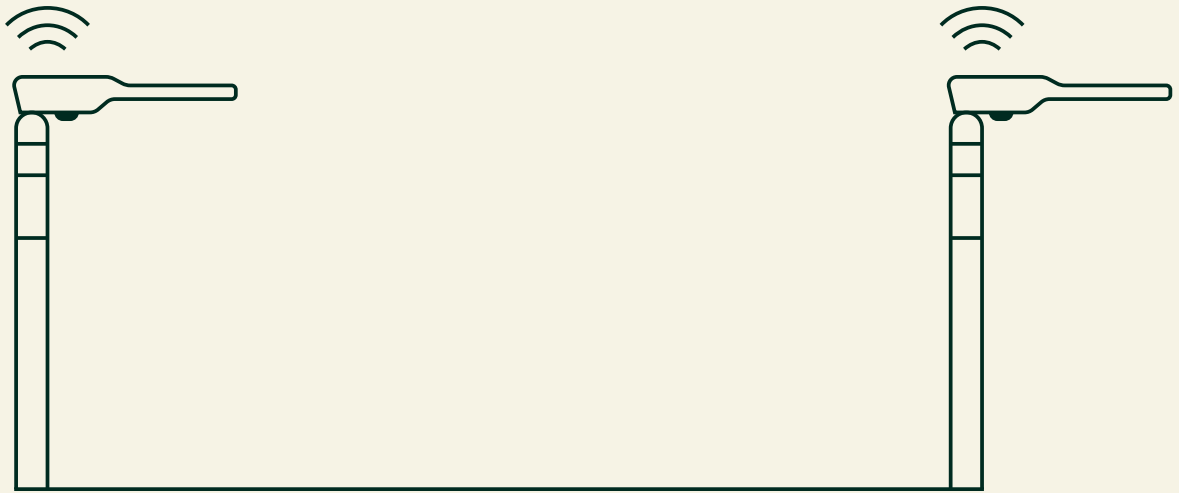

2 CUSTOM SETTINGS

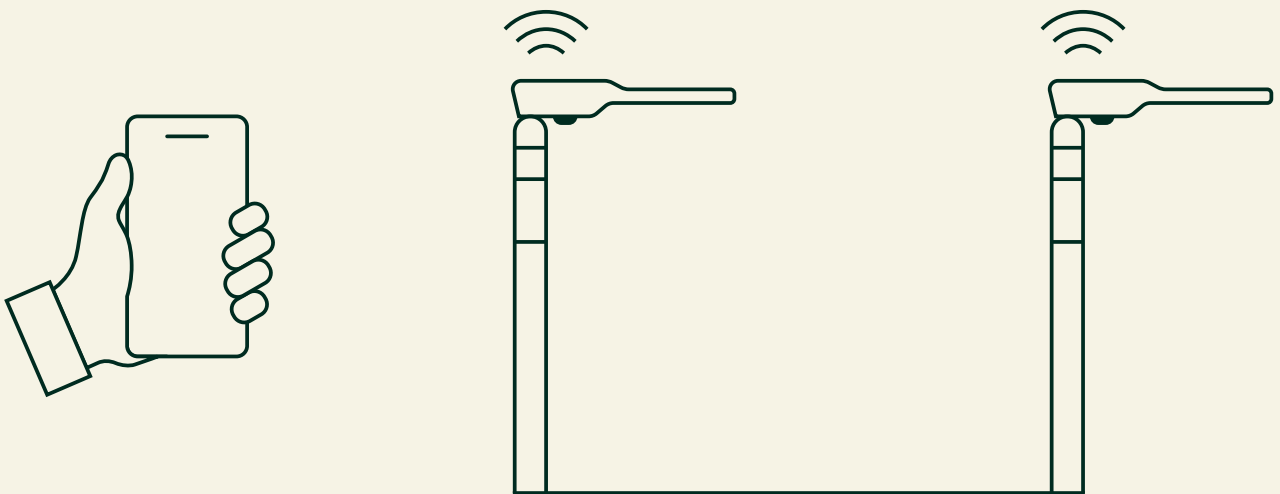

3 CONNECTED

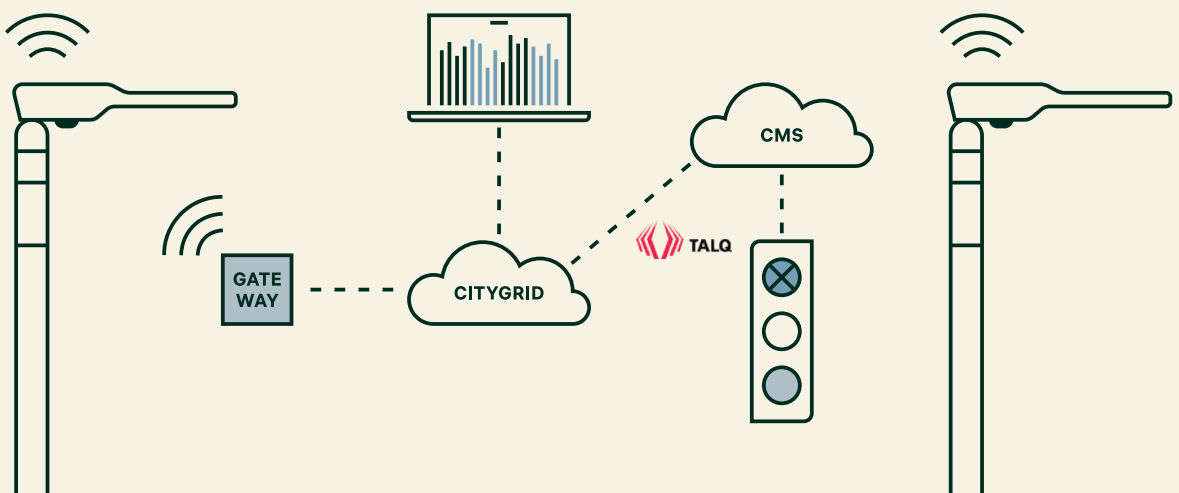

**LIGHT
THAT MOVES**

Creative Direction: 2x4 Inc.
Art Direction: dogtrot
Graphic and Set Design: dogtrot
Render: iGuzzini / Salaposa
Print: Nava Press

Image credits:

p. 12:
Cologne Historical Archive
– Cologne, Germany
Photo: Hans-Georg Esch

p. 13:
Under. Europe's first underwater restaurant
– Lindesnes, Norway
Photo: Tomasz Majewski

p. 14:
Private residence in Manly
– Sydney, Australia
Photo: Rohan Venn

p. 15:
Villa Brattlie
– Nesøya, Norway
Photo: Tomasz Majewski

p. 31:
Belfius Art Gallery
– Brussels, Belgium
Photo: Philippe van Gelooven

